

G-STRETCH 202 PLUS: la solution économique pour le serrage d'écrans de grande taille sans contact avec le cadre

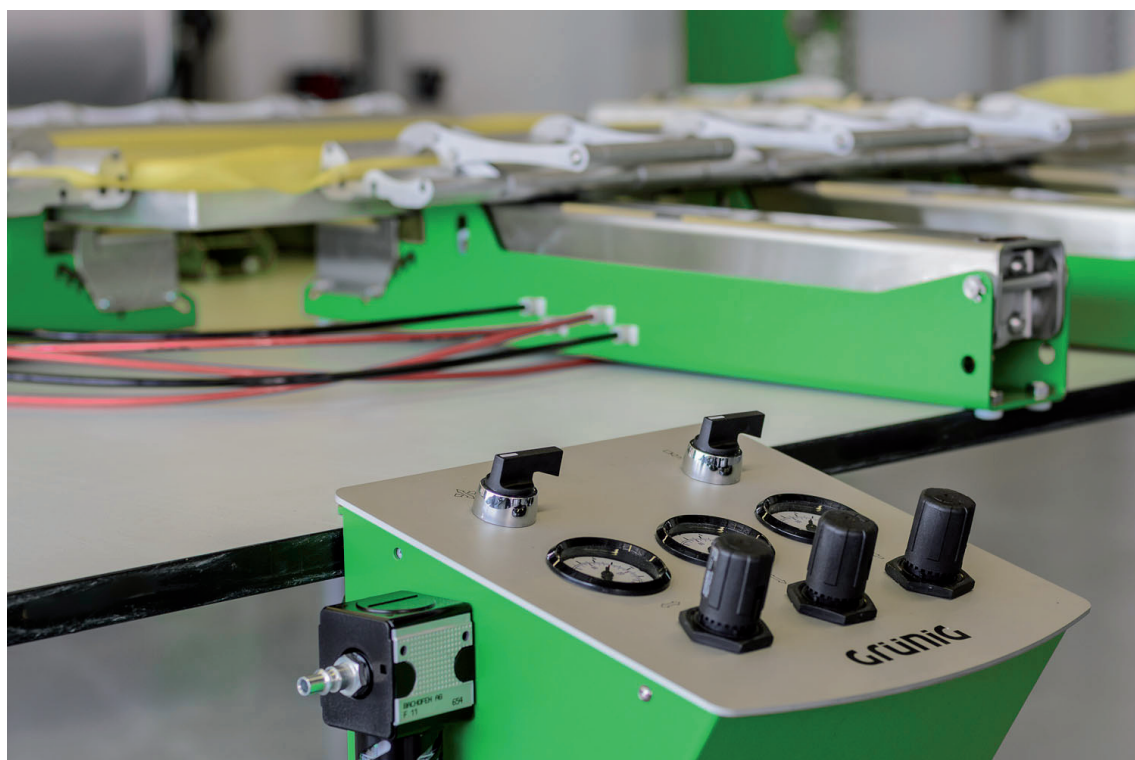

G-STRETCH 202 PLUS

Grünig

Grünig-Interscreen AG
Ringgenmatt 14
CH-3150 Schwarzenburg
Switzerland

Phone +41 31 734 2600
Fax +41 31 734 2601
www.grunig.ch
mail@grunig.ch

G-STRETCH 202 PLUS

Griffe de serrage pneumatique à course



Tableau de commande A3

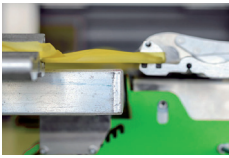

Élévation du tissu

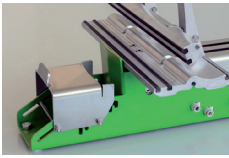

Réglage du profil de cadre

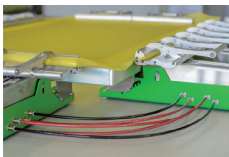

Griffe de serrage Duplex

Caractéristiques particulières:

- Système de serrage pneumatique pour tous les tissus de sérigraphie disponibles sur le marché.
- Initiation peu coûteuse dans le serrage automatique.
- La commande simple et orienté utilisateur à base de deux circuits de réglage séparés permet un réglage individuel de la force de serrage dans les sens de la chaîne et de la trame.
- Le système pneumatique assure un travail aisé et rationnel. La force de serrage désirée ne doit être programmée que pour le premier écran d'une série.
- Pendant le processus de serrage, le cadre de l'écran est automatiquement précontraint.
- La largeur de la griffe standard est de 250 mm. Pour optimiser la largeur d'insertion, notre gamme comprend également une griffe compatible avec la force de traction, avec une largeur de 155 mm.
- La course de serrage par griffe est de 125 mm (totalement 250 mm par axe).
- Le support de cadre de chaque griffe de serrage individuelle peut être facilement adapté à la hauteur du profil de cadre (entre 20 et 50 mm), par incréments de 5 mm.
- Le serrage s'effectue sans le moindre contact avec le cadre. Dès que la valeur de tension finale est atteinte, le tissu est descendu et peut être pressé contre le cadre au moyen d'une pression pneumatique réglable.
- Un étrier de rétention empêche le rebondissement de la griffe de serrage en cas de rupture du tissu.
- Le design ergonomique et des matériaux de toute première qualité garantissent non seulement une facilité d'utilisation optimale mais également une durabilité maximale de la machine.

Exécution A3

- Le tableau de commande manuel permet une programmation indépendante de la pression de serrage dans les sens de la chaîne et de la trame ainsi que de la pression de contact entre le tissu et le cadre.
- Le processus de serrage et la pression de contact du tissu sont contrôlés par l'intermédiaire de deux interrupteurs rotatifs.
- La commande de cylindre à double effet améliore la synchronisation des mouvements de griffe, tout en exerçant une influence positive sur le résultat de serrage.

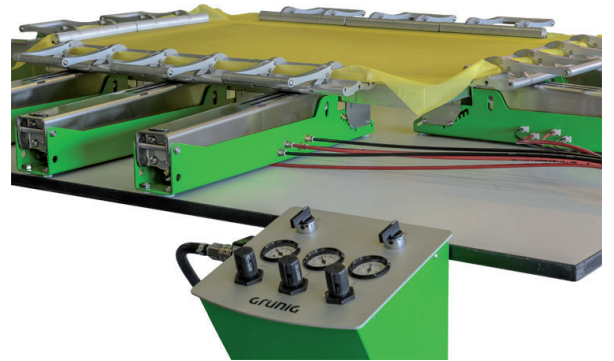

Option Z155 / Z250

- Le système peut être élargi selon les besoins, en ajoutant des griffes de serrage supplémentaires, par incréments de 155 mm ou 250 mm.

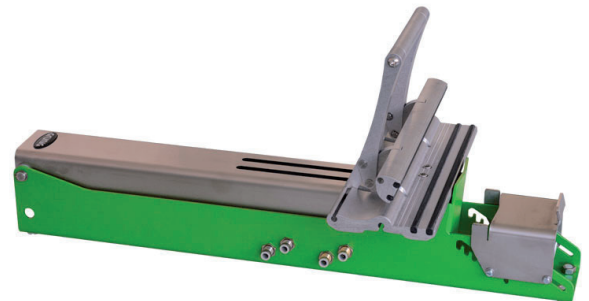

Griffe individuelle	Longueur	mm	580
	Largeur	mm	155 / 250
	Poids	kg	7.8
	Hauteur profil de cadre	mm	20-50
	Course de serrage	mm	125
	Tension max. du tissu	N	60
Tableau de commande	Largeur	mm	330
	Hauteur	mm	220
	Profondeur	mm	245
Air comprimé	Pression	Bar	9
	Consommation par griffe L/Hub		0.25
Niveau de pression acoustique continu	dB (A)		<70

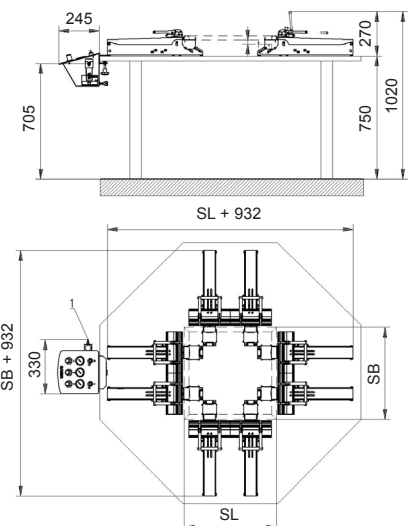

La machine correspond aux directives de l'UE pour machines (conformité CE)

Sous réserve de modifications techniques

Avril 17

Toutes les mesures en mm